

ROMÂNIA
JUDEȚUL ALBA
MUNICIPIUL SEBEȘ
CONSILIUL LOCAL
PRIMAR

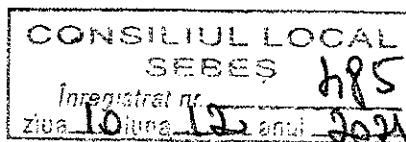

PROIECT DE HOTĂRÂRE

privind modificarea Art.1 din H.C.L. nr. 143/2019 privind aprobarea devizului general actualizat , aprobarea Proiectului tehnic , si aprobarea completarii si modificarii Art. 1 din H.C.L. nr.278/2018 privind aprobarea Documentatiei de Avizare a Lucrarilor de Interventii pentru obiectivul de investitii “ **Modernizare strazi: Orizontului, Zori Noi, Câmpului, Macului, Izvorului,Luncii,Cloșca-Tronson începând cu trecerea la nivel cu calea ferată 211 Sebeș – Petrești, de la km1+347, pe o lungime de 425 ml, din Municipiul Sebeș**” si aprobarea Devizului general revizuit pentru obiectivul de investitii

Consiliul local al Municipiului Sebeș, jud.Alba;

Întrunit în ședința din

Analizand referatul de aprobare la proiectul de hotarare privind aprobarea devizului general revizuit pentru obiectivul de investitii “ **Modernizare strazi: Orizontului, Zori Noi, Câmpului, Macului, Izvorului,Luncii,Cloșca-Tronson începând cu trecerea la nivel cu calea ferată 211 Sebeș – Petrești, de la km1+347, pe o lungime de 425 ml, din Municipiul Sebeș**”;

Analizand raportul de specialitate nr 5061 / 9.12.2021 intocmit de catre Pandor Dan Sabin, inspector de specialitate din cadrul Serviciului Public de Administrarea Patrimoniului Sebeș privind modificarea devizului general revizuit pentru obiectivul de investitii “ **Modernizare strazi: Orizontului, Zori Noi, Câmpului, Macului, Izvorului, Luncii,Cloșca-Tronson începând cu trecerea la nivel cu calea ferată 211 Sebeș – Petrești, de la km1+347, pe o lungime de 425 ml, din Municipiul Sebeș**”;

Având în vedere Devizul general revizuit pentru obiectivul de investiții “**Modernizare strazi: Orizontului, Zori Noi, Câmpului, Macului, Izvorului,Luncii,Cloșca-Tronson începând cu trecerea la nivel cu calea ferată 211 Sebeș – Petrești, de la km1+347, pe o lungime de 425 ml, din Municipiul Sebeș**” ;

Având în vedere H.G. nr.907/2016 „privind etapele de elaborare și conținutului – cadru al documentației tehnico-economice aferente obiectivelor / proiectelor de investiții finanțate din fonduri publice” ;

Având în vedere prevederile art. 44, alin.1, din Legea nr.273/2006 privind finanțele publice locale;

Având în vedere prevederile art.129, alin. 2, lit. b si alin. 4 , lit. d, OUG nr. 57/2019 Privind Codul Administrativ ;

În temeiul Art. 139 din OUG nr. 57/2019 privind Codul Administrativ:

HOTĂRÂRE :

Art. I. Se modifică Art.1 din H.C.L. nr.143/2019 privind aprobarea devizului general actualizat, aprobarea Proiectului tehnic, și aprobarea completării și modificării Art. 1 din H.C.L. nr.278/2018 privind aprobarea Documentației de Avizare a Lucrarilor de Intervenții pentru obiectivul de investiții “ Modernizare strazi: Orizontului, Zori Noi, Câmpului, Macului, Izvorului,Luncii,Cloșca-Tronson începând cu trecerea la nivel cu calea ferată 211 Sebeș – Petrești, de la km1+347, pe o lungime de 425 ml, din Municipiul Sebeș, după cum urmează:

1. Valoarea totală a investiției = 7,412,682.19 lei exclusiv TVA, respectiv 8,806,582.62 lei inclusiv TVA , din care C+M = 7,136,219.50 lei exclusiv TVA , respectiv 8,489,428.64 lei inclusiv T.V.A.;

Art.II. Se aprobă Devizul general revizuit al obiectivului de investitii “ Modernizare strazi: Orizontului, Zori Noi, Câmpului, Macului, Izvorului, Luncii,Cloșca-Tronson începând cu trecerea la nivel cu calea ferată 211 Sebeș – Petrești, de la km1+347, pe o lungime de 425 ml, din Municipiul Sebeș“, din Anexa 1 , care face parte integranta din prezenta hotarare ca urmare a :

- diminuării cu suma de 23.172,65 lei fara TVA la Capitolul 5 – Alte cheltuieli , subcapitolul 5.3 Cheltuieli diverse si neprevazute ;
- majorării cu suma de 23.172,65 lei fara TVA la Capitolul 4 , Cheltuieli pentru investitia de baza , Subcapitolul 4.1 Constructii si instalatii , 4.1.1 Strada Campului

Art. III. Devizul general revizuit prevazut la Art. I si Art. II este cuprins in Anexa nr. 1 care face parte integranta din prezenta hotarare .

Art. IV. De ducerea la îndeplinire a prezentei hotărâri răspunde Serviciul Public de Administrarea Patrimoniului Sebes .

Art. V. Prezenta hotărâre poate fi atacată de persoanele îndreptățite, în termenul și în condițiile prevăzute de Legea nr. 554/2004, privind contenciosul administrativ, cu modificările și completările ulterioare.

Prezenta hotărâre va fi afișată, se va publica pe site-ul Primăriei și în Monitorul Oficial al Municipiului Sebeș și se comunică:

- Instituției Prefectului Județului Alba;
- Primarului Municipiului Sebeș;
- Viceprimarului Municipiului Sebeș;
- Arhitectului șef ;
- Directorului Tehnic;
- Direcției Venituri;
- Serviciu Cheltuieli
- Compartimentului Investiții Publice ;
- Biroului Contencios Juridic și Administrație, Transparență Decizională și Arhivă;
- Aparatului permanent al Consiliului Local Sebeș
- Serviciului Public de Administrarea Patrimoniului Sebeș

NOTA:Prezentul proiect de hotarare nu constituie act administrativ si nu produce efecte juridice.

AVIZAT LEGALITATE
SECRETAR GENERAL
CRISTINA ELENA VLAD

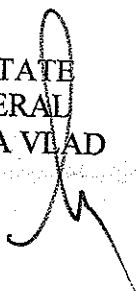

INITIATOR
PRIMAR
DORIN NISTOR





REFERAT DE APROBARE

privind modificarea Art.1 din H.C.L. nr. 143/2019 privind aprobarea devizului general actualizat , aprobarea Proiectului tehnic , si aprobarea completarii si modificarii Art. 1 din H.C.L. nr.278/2018 privind aprobarea Documentatiei de Avizare a Lucrarilor de Interventii pentru obiectivul de investitii “ Modernizare strazi: Orizontului, Zori Noi, Câmpului, Macului, Izvorului,Luncii,Cloșca-Tronson începând cu trecerea la nivel cu calea ferată 211 Sebeș – Petrești, de la km1+347, pe o lungime de 425 ml, din Municipiul Sebeș” si aprobarea Devizului general revizuit pentru obiectivul de investitii

Urmare a necesității și oportunității modernizării Str. Câmpului, s-a elaborat Documentația de Avizare a Lucrărilor de Interventii, de către S.C.HIPOLIT CONSTRUCT PROIECT S.R.L.

Prin D.A.L.I. “ **Modernizare strazi: Orizontului, Zori Noi, Câmpului, Macului, Izvorului,Luncii,Cloșca-Tronson începând cu trecerea la nivel cu calea ferată 211 Sebeș – Petrești, de la km1+347, pe o lungime de 425 ml, din Municipiul Sebeș**” - proiect nr. 14/2017, proiectantul a prevăzut indicatorii tehnico-economici aprobați prin HCL nr. 278/ 2018, valoarea totală a investiției fiind de 7.503,54 mii lei cu TVA, din care C+M = 6.516,46 mii lei cu TVA.

Valoarea devizului general in urma elaborarii proiectului tehnic si a aprobarii acestuia prin HCL nr. 143/2019 este de **8.806,58 mii lei inclusiv TVA, din care C+M = 8.261,21mii lei inclusiv T.V.A.**

Avand in vedere Contractul de executie lucrari Nr.73/07.11.2019 incheiat intre SPAP SEBES si SC TONY STEEL SRL.

Pe parcursul executarii lucrarilor au intervenit o serie de lucrari suplimentare care au impus o crestere a valorii devizului general actualizat si aprobat prin HCL 143/2019. In acest sens a fost elaborata Dispozitia de santier nr. 4, de proiectantul lucrarii S.C. NV CONSTRUCT SRL.

In urma executiei lucrarii conform proiectului tehnic au aparut o serie de probleme care au condus catre o serie de lucrari suplimentare care au impus o crestere a bugetului:

- Dispozitia de sanier nr. 4 :

In urma protejarii utilitatilor de pe amplasamentul podetului dalat D3 de la Km 0+456 , acesta se va executa cu lungimea de 13,98 ml , conform planselor de detalii atasate ;

Datorita modificarii podetului dalat se modifica planul de situatie al strazii Campului ;

Toate aceste lucrari se regasesc in Dispozitia de santier atasata precum si lucrarile la care se renunta in urma acestor interventii .

Conform H.G 907/2016 privind etapele e elaborare si continutul – cadru al documentatiilor tehnico-economice aferente obiectivelor/ proiectelor de investitii finantate din fonduri publice,

Art.10 alin (5) , propun compensarea cheltuielilor între Capitolul 5 – Alte cheltuieli, subcapitolul 5.3 Cheltuieli diverse și neprevăzute și Capitolul 4- Cheltuieli pentru investiția de bază.

Această compensare conduce la modificarea devizului general actualizat, modificare ce constă în **diminuarea cu suma de 23.172,65 lei fără TVA respectiv 27.575,45 lei cu TVA de la Capitolul 5 – Alte cheltuieli, subcapitolul 5.3 Cheltuieli diverse și neprevăzute și majorarea cu suma de 23.172,65 lei fără TVA respectiv 27.575,45 lei cu TVA la Capitolul 4- Cheltuieli pentru investiția de bază , 4.1.1 Strada Campului .**

Având în vedere cele prezentate mai sus, subsemnatul Pandor Dan Sabin inspector de specialitate în cadrul S.P.A.P. SEBES propun aprobarea Devizului general revizuit prin compensarea cheltuielilor între capitolele 5 și 4 , **în cadrul aceleași valori totale aprobate prin HCL 143/2019 privind aprobarea devizului general actualizat , aprobarea Proiectului tehnic , și aprobarea completării și modificării Art. 1 din H.C.L. nr.278/2018 privind aprobarea Documentației de Avizare a Lucrarilor de Intervenții pentru obiectivul de investiții “ Modernizare strazi: Orizontului, Zori Noi, Câmpului, Macului, Izvorului,Luncii,Cloșca-Tronson începând cu trecerea la nivel cu calea ferată 211 Sebeș – Petrești, de la km1+347, pe o lungime de 425 ml, din Municipiul Sebeș;**

Având în vedere prevederile art.44, alin.1, din Legea nr.273/2006 privind finanțele publice locale;

Având în vedere prevederile art.129, alin. 2, lit. b și alin. 4 , lit. d, OUG nr. 57/2019 Privind Codul Administrativ ;

În temeiul Art. 139 din OUG nr. 57/2019 privind Codul Administrativ:

Având în vedere cele prezentate mai sus, propun **aprobarea modificării art 1 din HCL nr. 143/2019 privind aprobarea devizului general actualizat , aprobarea Proiectului tehnic , și aprobarea completării și modificării Art. 1 din H.C.L. nr.278/2018 privind aprobarea Documentației de Avizare a Lucrarilor de Intervenții pentru obiectivul de investiții “ Modernizare strazi: Orizontului, Zori Noi, Câmpului, Macului, Izvorului,Luncii,Cloșca-Tronson începând cu trecerea la nivel cu calea ferată 211 Sebeș – Petrești, de la km1+347, pe o lungime de 425 ml, din Municipiul Sebeș” și aprobarea devizului general revizuit, după cum urmează:**

(1)modificarea Art.I, punctul 1, din HCL 143/2019 , privind aprobarea devizului general actualizat , aprobarea Proiectului tehnic , și aprobarea completării și modificării Art. 1 din H.C.L. nr.278/2018 privind aprobarea Documentației de Avizare a Lucrarilor de Intervenții pentru obiectivul de investiții “ **Modernizare strazi: Orizontului, Zori Noi, Câmpului, Macului, Izvorului,Luncii,Cloșca-Tronson începând cu trecerea la nivel cu calea ferată 211 Sebeș – Petrești, de la km1+347, pe o lungime de 425 ml, din Municipiul Sebeș**” care va avea următorul cuprins:

1.Valoarea totală a investiției = 7,412,682.19 lei fără TVA, respectiv 8,806,582.62 lei inclusive TVA din care C+M = 7,136,219.50 lei fără TVA , respectiv 8,489,428.64 lei inclusiv T.V.A.;

Având în vedere cele expuse mai sus, în temeiul art.39 din Regulamentului de organizare și funcționare a Consiliului Local al Municipiului Sebeș, aprobat prin HCL 19/2009, inițiez proiectul de hotărâre anexat, înregistrat cu nr.

PRIMAR,
Dorin Nistor



Obiectiv : "Modernizare strazi: Orizontului, Zori Noi, Campului, Macului, Izvorului, Luncii, Closca-tronson incepand cu trecerea la nivel cu calea ferata 211 Sebes-Petresti, de la km 1+347, pe o lungime de 425 ml, din Municipiul Sebes"

Beneficiar : S.P.A.P. MUNICIPIUL SEBES

Proiectant: S.C. NV Construct S.R.L.

Executant: SC TONY STEEL SRL

Proiect: _____

nr.: _____

DEVIZUL GENERAL
al obiectivului de investitii

"Modernizare strazi: Orizontului, Zori Noi, Campului, Macului, Izvorului, Luncii, Closca-tronson incepand cu trecerea la nivel cu calea ferata 211 Sebes-Petresti, de la km 1+347, pe o lungime de 425 ml, din Municipiul Sebes"

Nr. crt.	Denumirea capitolelor si subcapitolelor de cheltuieli	VALOARE FARA TVA	TVA	VALOARE INCLUSIV TVA
		LEI	LEI	LEI
1	2	3	5	6
Capitolul 1 - Cheltuieli pentru obtinerea si amenajarea terenului				
1.1	Obtinerea terenului	0.00	0.00	0.00
1.2	Amenajarea terenului	84,394.22	16,034.90	100,429.12
1.3	Amenajări pentru protecția mediului si aducerea terenului la starea initiala	9,312.48	1,769.37	11,081.85
1.4	Cheltuieli pentru relocarea/protectia utilitatilor	0.00	0.00	0.00
TOTAL Capitol 1		93,706.70	17,804.27	111,510.97
Capitolul 2 - Cheltuieli pentru asigurarea utilitatilor necesare obiectivului				
TOTAL Capitol 2		0.00	0.00	0.00
Capitolul 3 - Cheltuieli pentru proiectare și asistență tehnică				
3.1	Studii	12,000.00	2,280.00	14,280.00
3.1.1	Studii de teren	12,000.00	2,280.00	14,280.00
3.1.2	Raport privind impactul asupra mediului	0.00	0.00	0.00
3.1.3	Alte studii specifice	0.00	0.00	0.00
3.2	Documentatii - suport si cheltuieli pentru obtinerea de avize, acorduri si autorizatii	9,000.00	1,710.00	10,710.00
3.3	Expertizare tehnica	5,000.00	950.00	5,950.00
3.4	Certificarea performantei energetice si auditul energetic al cladirilor	0.00	0.00	0.00
3.5	Proiectare	110,400.00	20,976.00	131,376.00
3.5.1	Temă de proiectare	0.00	0.00	0.00
3.5.2	Studiu de fezabilitate	0.00	0.00	0.00
3.5.3	Studiu de fezabilitate/documentație de avizare a lucrărilor de intervenții și deviz general	24,000.00	4,560.00	28,560.00
3.5.4	Documentațiile tehnice necesare în vederea obținerii avizelor/acordurilor/autorizațiilor	21,400.00	4,066.00	25,466.00
3.5.5	Verificarea tehnică de calitate a proiectului tehnic și a detaliilor de execuție	15,000.00	2,850.00	17,850.00
3.5.6	Proiect tehnic și detalii de execuție	50,000.00	9,500.00	59,500.00
3.6	Organizarea procedurilor de achizitie	0.00	0.00	0.00
3.7	Consultanta	0.00	0.00	0.00
3.7.1	Managementul de proiect pentru obiectivul de investiții	0.00	0.00	0.00
3.7.2	Auditul financiar	0.00	0.00	0.00

3.8	Asistenta tehnica	41,480.00	7,881.20	49,361.20
3.8.1	Asistență tehnică din partea proiectantului	6,480.00	1,231.20	7,711.20
3.8.1.1	pe perioada de execuție a lucrărilor	6,480.00	1,231.20	7,711.20
3.8.1.2	pentru participarea proiectantului la fazele incluse în programul de control al lucrărilor de execuție, avizat de către Inspectoratul de Stat în Construcții	0.00	0.00	0.00
3.8.2	Dirigenție de șantier	35,000.00	6,650.00	41,650.00
TOTAL Capitol 3		177,880.00	33,797.20	211,677.20
Capitolul 4 - Cheltuieli pentru investiția de bază				
4.1	Construcții și instalații	7,003,400.57	1,330,646.11	8,334,046.68
4.1.1	Strada Campului	1,988,062.96	377,731.96	2,365,794.92
4.1.2	Strada Macului	1,179,924.63	224,185.68	1,404,110.31
4.1.3	Strada Izvorului	1,076,316.73	204,500.18	1,280,816.91
4.1.4	Strada Zorii Noi	208,538.77	39,622.37	248,161.14
4.1.5	Strada Orizontului	313,287.62	59,524.65	372,812.27
4.1.6	Strada Luncii AX 1	716,360.21	136,108.44	852,468.65
4.1.7	Strada Luncii AX 2	266,675.30	50,668.31	317,343.61
4.1.8	Strada Closca	1,254,234.35	238,304.53	1,492,538.88
4.2	Montaj utilaje, echipamente tehnologice și funcționale	0.00	0.00	0.00
4.3	Utilaje, echipamente tehnologice și funcționale care necesită montaj	0.00	0.00	0.00
4.4	Utilaje, echipamente tehnologice și funcționale care nu necesită montaj și echipamente de transport	0.00	0.00	0.00
4.5	Dotări	0.00	0.00	0.00
4.6	Active necorporale	0.00	0.00	0.00
TOTAL Capitol 4		7,003,400.57	1,330,646.11	8,334,046.68
Capitolul 5 - Alte cheltuieli				
5.1	Organizare de șantier	47,191.95	8,966.47	56,158.42
5.1.1	Lucrări de construcții	39,112.23	7,431.32	46,543.55
5.1.2	Lucrări construcții str. Campului	8,079.72	1,535.15	9,614.87
5.2	Comision, taxe, cote legale, costuri de finanțare	78,380.82	0.00	78,380.82
5.2.1	Comisioane și dobânzile aferente creditului bancii finanțatoare	0.00	0.00	0.00
5.2.2	Cota aferentă ISC pentru controlul calității lucrărilor de construcții	35,610.76	0.00	35,610.76
5.2.3	Cota aferentă ISC pentru controlul statului în amenajarea teritoriului, urbanism și pentru autorizarea lucrărilor de construcții	7,159.30	0.00	7,159.30
5.2.4	Cota aferentă Casei Sociale a Constructorilor - CSC	35,610.76	0.00	35,610.76
5.2.5	Taxe pentru acorduri, avize conforme și autorizația de construire/desființare	0.00	0.00	0.00
5.3	Cheltuieli diverse și neprevăzute	7,136.21	1,355.88	8,492.09
5.4	Cheltuieli pentru informare și publicitate	5,000.00	950.00	5,950.00
TOTAL Capitol 5		137,708.98	11,272.35	148,981.33
Capitolul 6 - Cheltuieli pentru probe tehnologice și teste, predarea către beneficiar				
6.1	Pregătirea personalului de exploatare	0.00	0.00	0.00
6.2	Probe tehnologice și teste	0.00	0.00	0.00
TOTAL Capitol 6		0.00	0.00	0.00
TOTAL GENERAL		7,412,682.19	1,393,900.42	8,806,582.62
DIN CARE 4+M		7,136,219.50	1,353,209.14	8,489,428.64

BENEFICIAR/INVESTITOR,
S.P.A.P. MUNICIPIUL SEBES

Intocmit
S.C. NV CONSTRUCT S.R.L.

Proiect: Modernizare strazi: Orizontului, Zori Noi, Campului, Macului, Izvorului, Luncei, Closca-Irionson incepand cu trecerea la nivel cu calea ferata 211 Sebes-Petresii, de la km 1+347, pe o lungime de 425 ml, din Municipiul Sebes.	Nr. Pr.: 449/2019	Data: 09.2021
	Intocmit: Ing. Ioan Apostol	Pagina: 449/01/DS/02 1

DISPOZITIA DE SANTIER nr. 04 /06.09.2021

Denumirea lucrării: **"Modernizare strazi: Orizontului, Zori Noi, Campului, Macului, Izvorului, Luncei, Closca-Irionson incepand cu trecerea la nivel cu calea ferata 211 Sebes-Petresii, de la km 1+347, pe o lungime de 425 ml, din Municipiul Sebes"**

Beneficiar: **MUNICIPIUL SEBES**

Proiectant General: **S.C. NV Construct S.R.L.**
Cluj-Napoca, Str. Arges Nr. 26, Ap. 8, tel./fax: 0264/460054

Nr. Proiect: **449/2019**

Categoria de importanta a lucrării: **C: constructii de importanta normala**

In urma vizitii amplasamentului investitiei, s-a intocmit **Nota de Constatate din 03.09.2021**:

- Verificand conditiile din teren dupa localizarea cu precizie a conductei de apa din capatul podetului rutier, s-a stabilit de comun acord ca podetul rutier poate fi executat la dimensiunile din proiect cu protejarea conductei de apa existente;

In urma analizei situatiei aparute, proiectantul, **S.C. NV Construct S.R.L.**, dispune urmatoare:

- In urma protejarii utilitatilor de pe amplasamentul podetului dala D3 de la km 0+456, acesta se va executa cu lungimea de 13,98, conform planșelor de detalii atasate;
- Datorita modificarii podetului dala, se modifica planul de situatie al strazii Campului pe care il anexam dispozitiei.

Listele de cantitati anexate fac parte integranta din prezenta Dispozitie de santier.
Prezenta Dispozitie de santier nu modifica scopul principal al Proiectului.

Prezenta dispozitie contine:

- piese scrise;
- piese desenate - plan de situatie, detalii podet;
- liste cu cantitatile de lucru (NR/NCS).

Proiectant:
S.C. NV-CONSTRUCT S.R.L.
Ing. Ioan Apostol

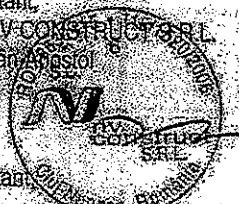

Executant:
SC. TONY STEEL SRL

Diriginte de santier:
S.C. URSU CONSULTING CONSTRUCT S.R.L.

Verificator:
Ing. Popa N. Emil

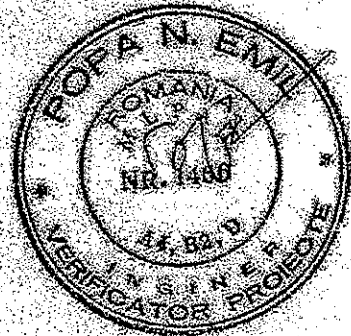

Beneficiar:
S.P.A.P. SEBES

Conservat
Data
Intocmit
Rev



Harta chete
 Scara : 1:500
 BENEFICIAR:
 Primăria Municipiului Sebeș

NUMAR PROIECT:
 449/2019
 PROIECTANT GENERAL :
nv construct
 ROAD DESIGN
 S.C. NV CONSTRUCT S.R.L.
 JUDEȚUL SIBIU, C.A.S. ROMÂNIEI (SIBIU) - CUIAȘ 400561
 (Strada - Șosea, Str. Vitei nr.28)
 (Sibiu, Sibiu, Sibiu, Sibiu, Sibiu)

DENUMIREA PROIECTULUI
 "Modernizarea și amenajarea străzilor din zona centrală a municipiului Sebeș, județul Sibiu - proiect de execuție pentru lucrările de amenajare și modernizare a străzilor: Str. Luncii Ax1, Str. Campului, Str. Orizontului pe o lungime de 425 m din Municipiul Sebeș"

P.T. + D.E.
 Data: Aprilie 2019
 Proiectat: Desenat
 Ing. Ovidiu BOBIR Ing. Dana BOBIR
 Verificat: Șef Proiect
 Ing. Dan ȘIMĂ
 Rev. Data Descriere Proiectat
 VERIFICAT
 APROBAT
 VERIFICATOR - TEHNIC Data

LOT 01
 Drumuri
 Plan de situație
 Strada Campului
 Dispoziția nr.4 din 6.09.2021
 Coordonarea planșei

PROIECT	LOT	FOIA	SUBIECT	NUMER	ANUL
449/2019	01	PS	PS	3	-

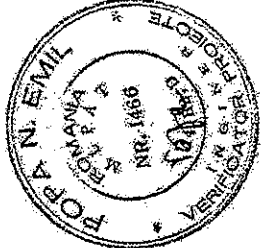
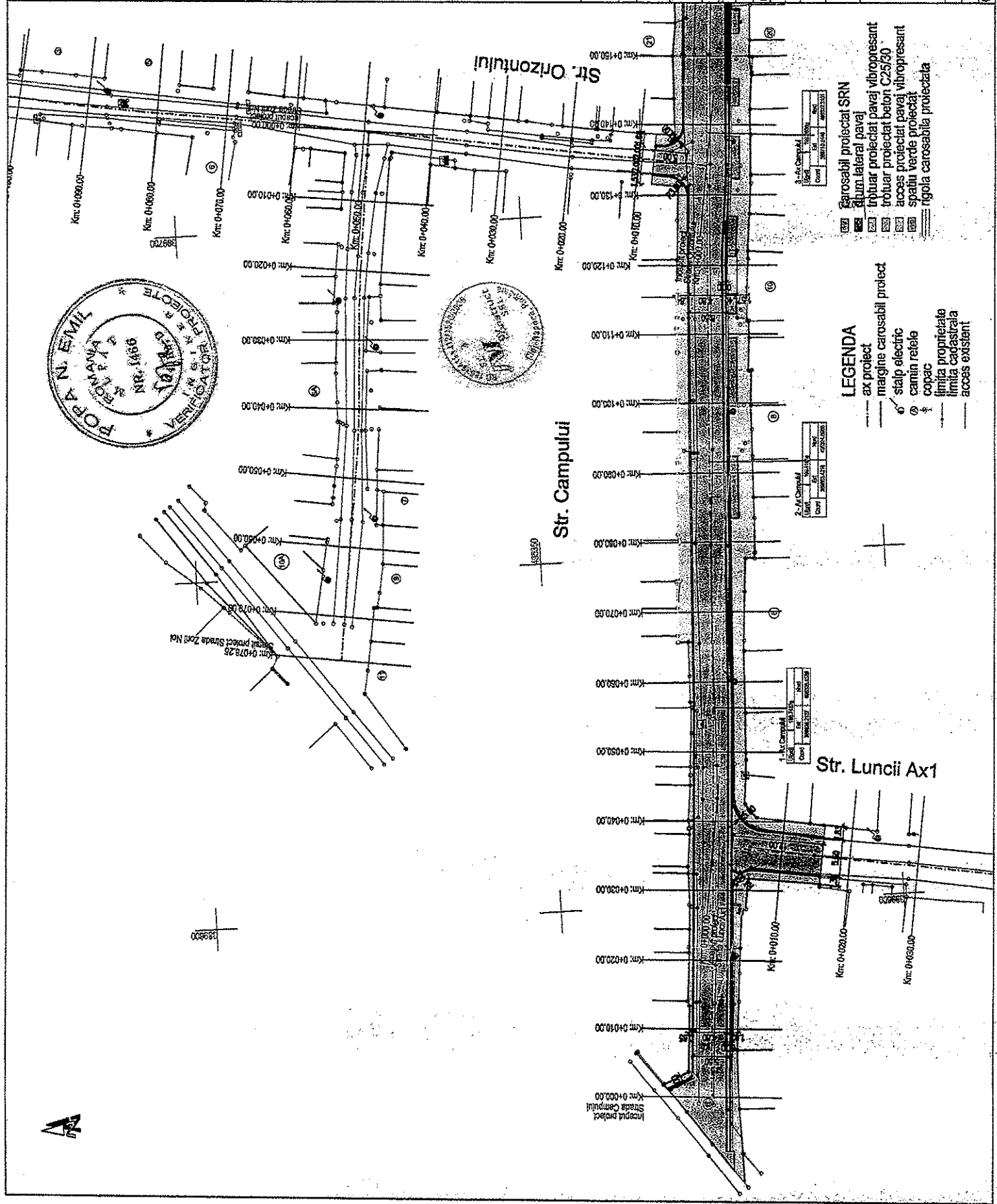

- LEGENDA**
- ax proiect
 - margină carosabilă protejată
 - staipe electric
 - camion rețea
 - copac
 - limita proprietate
 - limita cadastrală
 - acces existent
- Carosabil proiectat SRN**
- 1. ax proiectat pavaj vibropresant
 - 2. ax lateral pavaj
 - 3. trotuar proiectat pavaj vibropresant C25/30
 - 4. trotuar proiectat beton C25/30
 - 5. acces proiectat pavaj vibropresant
 - 6. spațiu verde proiectat
 - 7. rigola carosabilă protejată

1. Ax Carosabil

Tip	Material	Spesificație
1	1	1

2. Ax Carosabil

Tip	Material	Spesificație
2	2	2

3. Trotuar

Tip	Material	Spesificație
3	3	3

4. Trotuar

Tip	Material	Spesificație
4	4	4



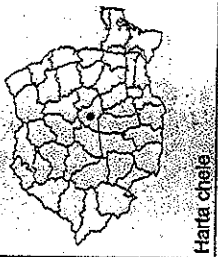

Harta județului
Scara: 1:500

BENEFICIAR:
Primăria Municipiului Sebeș



IMPLANTAREA ȘI ÎNFRUMUSĂȚAREA
CĂMINULUI DE TRĂNIE AL
MUNICIPIULUI SEBEȘ

NUMAR PROIECT:
449/2019

PROIECTANT GENERAL:
nv construct
ROAD DESIGN

DENUMIREA PROIECTULUI:
"Modernizarea străzilor din zona centrală a Municipiului Sebeș"
"Modernizarea străzilor nr. 1 și nr. 2 din zona centrală a Municipiului Sebeș"
"Modernizarea străzilor nr. 1 și nr. 2 din zona centrală a Municipiului Sebeș"

P.T. + D.E.

Data: 24.08.2019	
Proiectat de: [Signature]	Desenat de: Dan DIMA
Verificat de: [Signature]	Sef de Proiect de: Dan DIMA
Revizii:	
Reviz. Data	Descrierea
VERIFICAT	
APROBAT	
VERIFICATOR / TEHNIC	
Data	

LOT 01
Drumuri

Plan de situatie
Strada Campului

Codificarea planșei			
scara	nr. proiect	numar	revizii
1:500	01	PS	4

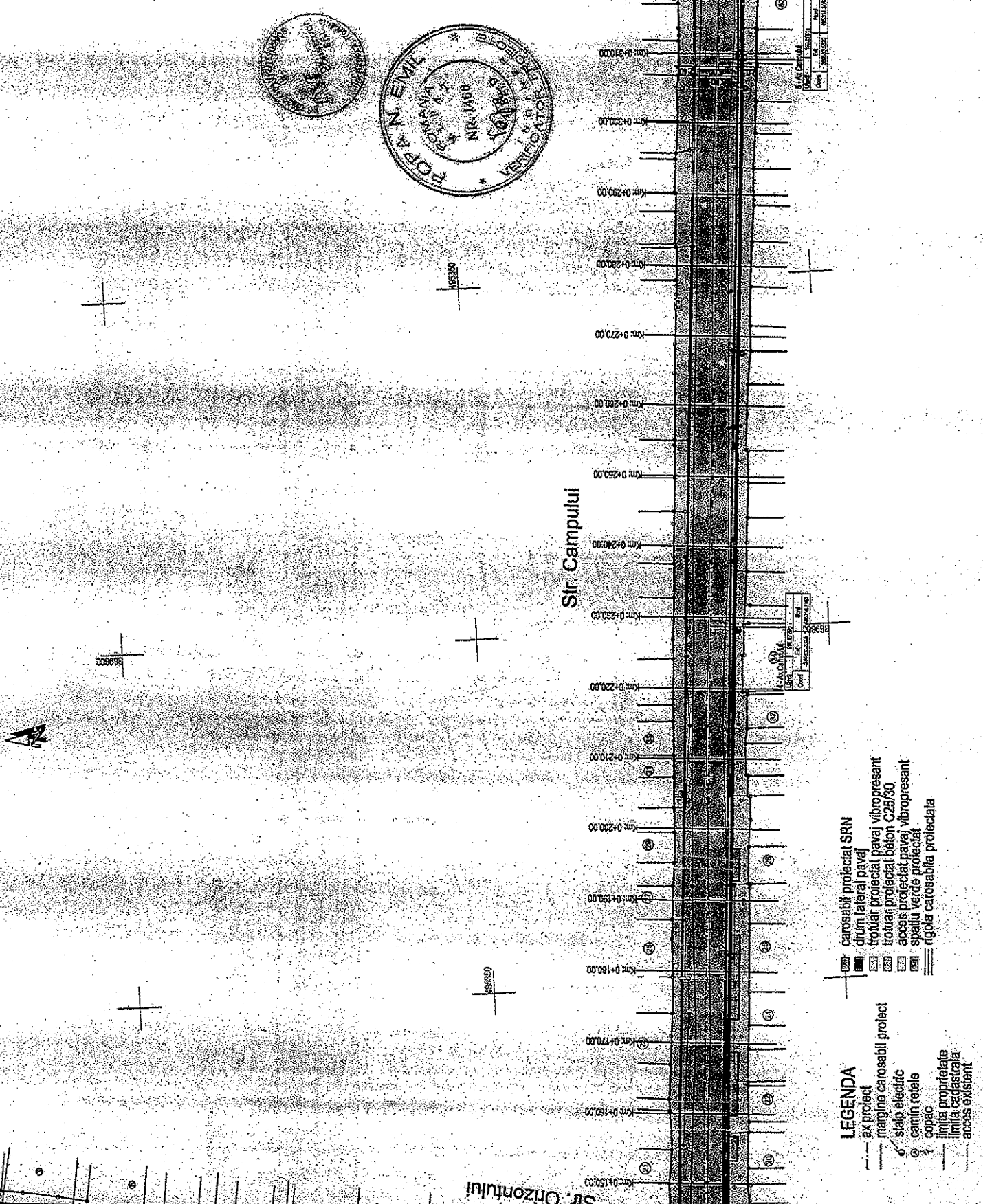

- LEGENDA**
- ax proiect
 - margine carosabil proiect
 - stăp electric
 - camion retele
 - copac
 - linia proprietate
 - linia cadastrală
 - acces existent
 - carosabil protejată SRN
 - drum lateral pavaj
 - trotuar protejată pavaj vibropresant
 - trotuar protejată beton C25/30
 - acces protejată pavaj vibropresant
 - spațiu verde protejată
 - rigola carosabilă protejată



Harta cheie
Scara : 1:500

BENEFICIAR:
Primăria Municipiului Sibiu

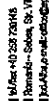

NUMAR PROIECT: 449/2019

PROIECTANT GENERAL:
IV CONSTRUCT
ROAD DESIGN
S.C. IV CONSTRUCT SRL

DENUMIREA PROIECTULUI
Modernizarea străzilor nr. 7 din Campul, Măruț, Șugănești, Iași, Cioc - tronson cuprins de termenii de referință ai contractului nr. 211 Săseș-Proșeni, de la Km 1+420,00 pe o lungime de 63 m din Municipiul Sibiu.

P.T. + D.E.

Data: Aprilie 2019	
Proiectat Ing. Claudia BOJARI	Desenat Ing. Daniela BOJARI
Verificat Ing. Ivan IPOSTOL	Ser. Proiect Ing. Den. SUDA
Revisi Data	Descriere
VERIFICAT	PROIECTAT
VERIFICATOR	TERNIC
Data	Data

LOT 01
Drumuri
Plan de situație
Strada Campului
Dispoziția nr. 4 din 6.09.2021

Conținutul planșei	
REZERVA	DRUM
149/2019	01
PS	PS
5	5

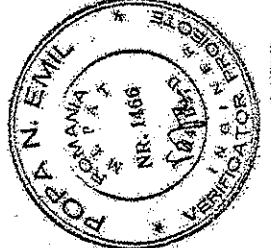

Podet Existent, Datat D2
Km: 0+456
Lungime cu podet datat tip D3
L=13,98 m
Startul proej. Strada Campului
Km: 0+450,00

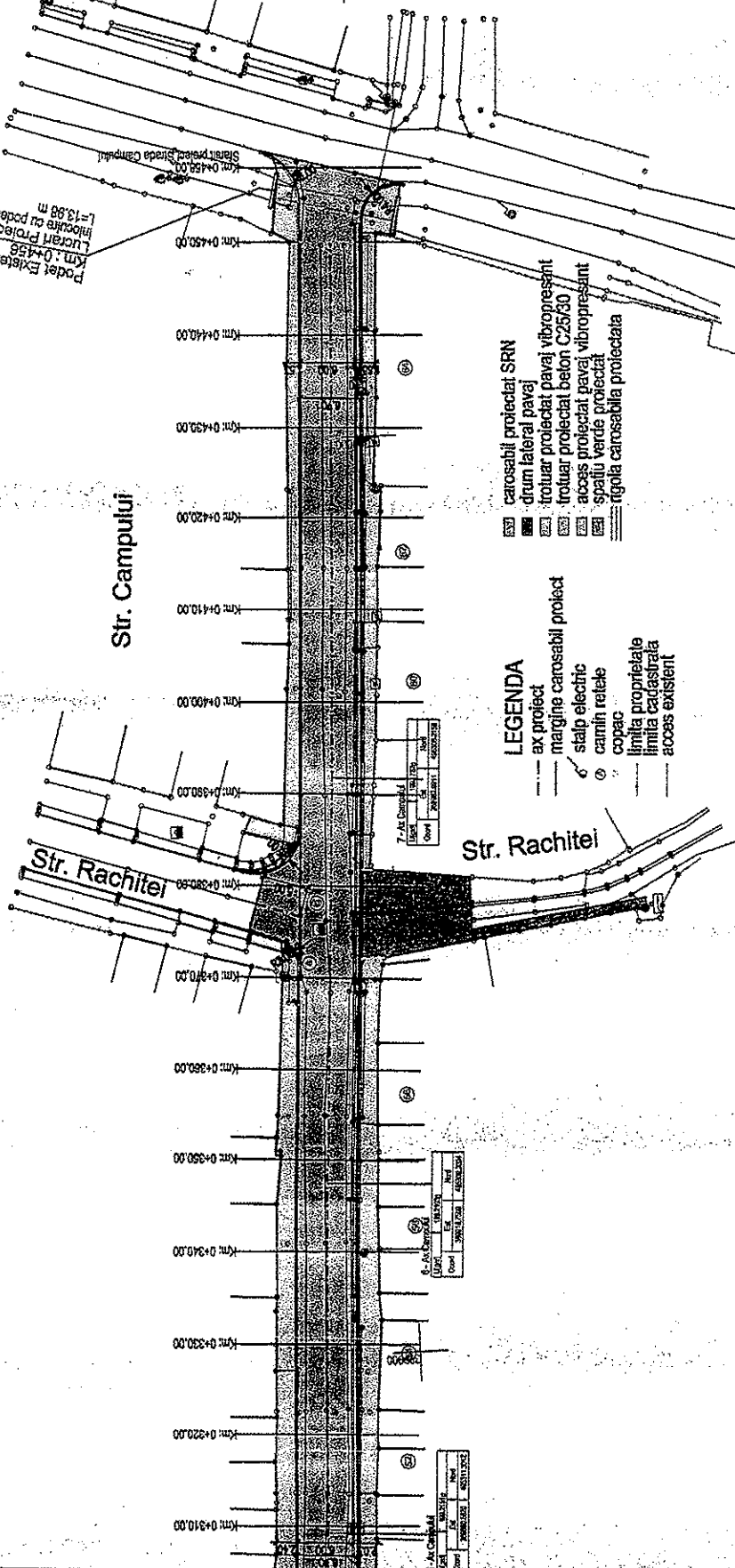

- LEGENDA**
- ax proiect
 - margine carosabil proiect
 - stalp electric
 - carolin rețete
 - copac
 - limita proprietate
 - limita cadastrala
 - acces existent

- carosabil proiectat SRN
- drum lateral pavaj
- trotuar proiectat beton C25/30
- acces proiectat pavaj vibropresant
- spațiu verde proiectat
- ngola carosabilă protectată

A



Harta ciele

Scara: 1:75

BENEFICIAR:
Primăria Municipiului Sebeș



140461002012014
Estrada - Sebeș, Str. Aurel Vlaicu, nr. 28
140461002012014

NUMAR PROIECT:
449/2019

PROIECTANT GENERAL:
nv construct
ROAD DESIGN

SC. NV CONSTRUCT SRL

141912002018 D.F. 2606151812/14-10-2018 ANOTATI
16/09/2019 - CN. Licența de Activitate Nr. 11
E-mail: nvconstruct@ro.com

DENUMIREA PROIECTULUI

Reconstrucția și modernizarea Str. Aurel Vlaicu, în cadrul
Proiectului "Lucru Public Local de Interes Local" în
scopul realizării Sistemului de Apă și Canalizare
în orașul Sebeș și în jurul acestuia

P.T.+D.E.

Data: iunie 2019		Proiectat	Deserț	Verificat	Ștefan Seif	Ștefan Seif	Ștefan Seif
Proiectat	Deserț	Ștefan Seif	Ștefan Seif	Ștefan Seif	Ștefan Seif	Ștefan Seif	Ștefan Seif
Verificat	Ștefan Seif	Ștefan Seif	Ștefan Seif	Ștefan Seif	Ștefan Seif	Ștefan Seif	Ștefan Seif
Ștefan Seif	Ștefan Seif	Ștefan Seif	Ștefan Seif	Ștefan Seif	Ștefan Seif	Ștefan Seif	Ștefan Seif
Ștefan Seif	Ștefan Seif	Ștefan Seif	Ștefan Seif	Ștefan Seif	Ștefan Seif	Ștefan Seif	Ștefan Seif
Ștefan Seif	Ștefan Seif	Ștefan Seif	Ștefan Seif	Ștefan Seif	Ștefan Seif	Ștefan Seif	Ștefan Seif
Ștefan Seif	Ștefan Seif	Ștefan Seif	Ștefan Seif	Ștefan Seif	Ștefan Seif	Ștefan Seif	Ștefan Seif
Ștefan Seif	Ștefan Seif	Ștefan Seif	Ștefan Seif	Ștefan Seif	Ștefan Seif	Ștefan Seif	Ștefan Seif
Ștefan Seif	Ștefan Seif	Ștefan Seif	Ștefan Seif	Ștefan Seif	Ștefan Seif	Ștefan Seif	Ștefan Seif
Ștefan Seif	Ștefan Seif	Ștefan Seif	Ștefan Seif	Ștefan Seif	Ștefan Seif	Ștefan Seif	Ștefan Seif

Obiect		Poduri	
Dispozitie generala			
Vedere in plan			
Dispozitia nr. A din 06.09.2021			
Gradul de finalizare			
proiectat	realizat	anulat	anulat
100%	0%	0%	0%
P	P	P	P

Vedere in plan
Sc. 1:75

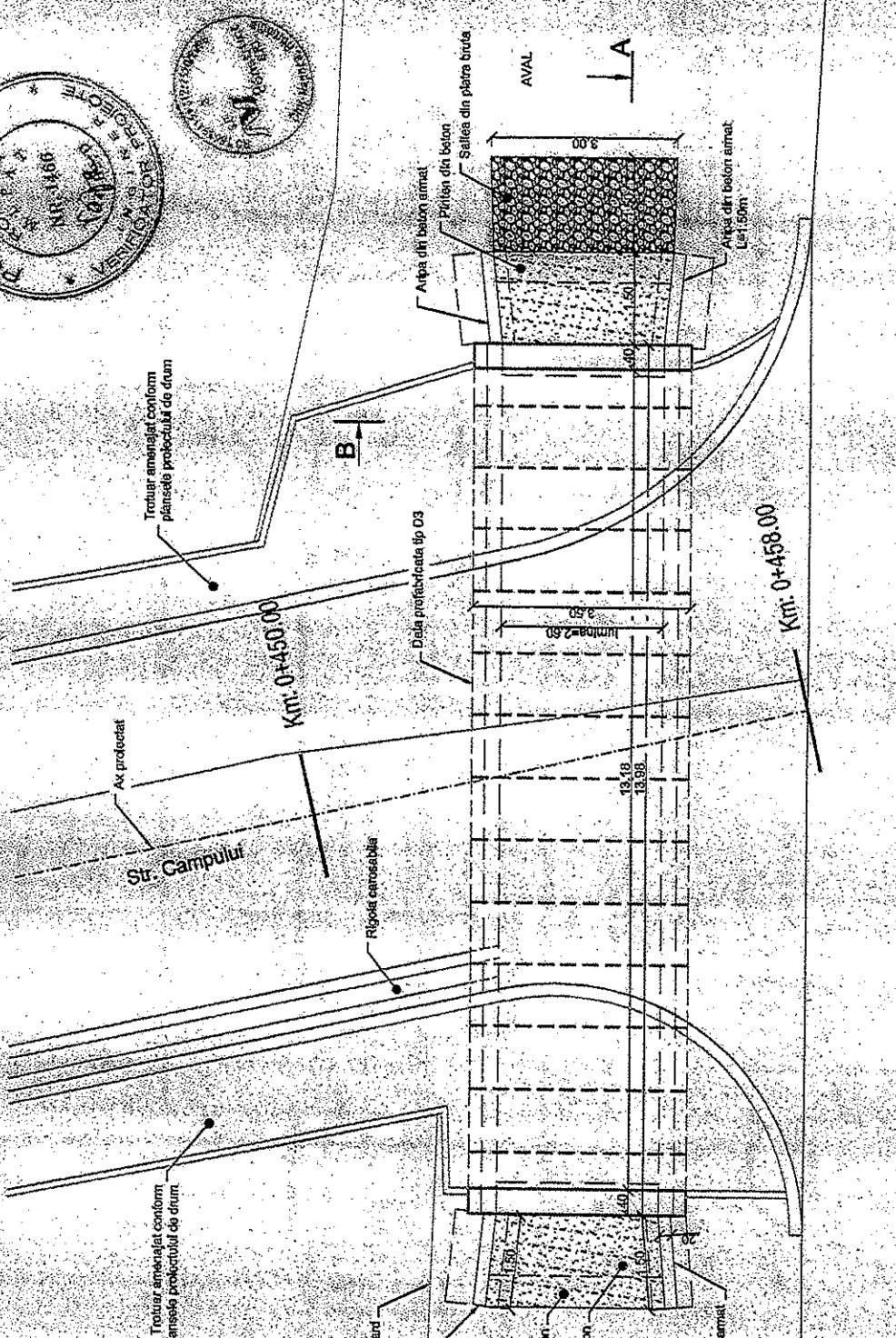

Trotuar amenajat conform planșetei proiectului de drum

Trotuar amenajat conform planșetei proiectului de drum

Str. Aurel Vlaicu



Fișă de cheie

Scara: 1:30/1:100

BENEFICIAR:
Primăria Municipiului Sebes



NUMAR PROIECT:
449/2019

PROIECTANT GENERAL:
IVY construct
ROAD DESIGN

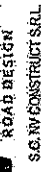

S.C. IVY CONSTRUCT S.R.L.
Inregistrare: CUI: 37133069 | R.C.: 2847 | ROR: 37133069
Sediul: Str. Ștefan cel Mare nr. 39
Sebes - Jud. Sibiu | Sibiu, România
E-mail: ivyconstruct@gmail.com

DENUMIREA PROIECTULUI
Proiectare arhitecturală, Tehn. și Instalații, Instal. și Montaj
Sistem de protecție împotriva inundațiilor în terenurile agricole din zona localității Sebes, județul Sibiu, în cadrul proiectului "Sistem de protecție împotriva inundațiilor în zona localității Sebes, județul Sibiu" finanțat prin proiect nr. 1/2017 pe o lungime de 45 m din Municipiul Sebes

P.I. + D.E.

Data: Aprilie 2019

Proiectat	Desenat
IVY construct	IVY construct
Verificat	Ser. Proiect
IVY construct	IVY construct
Șef. Lucrări	Șef. Lucr. Șant
IVY construct	IVY construct
Proiectat	Desenat
IVY construct	IVY construct
Verificat	Ser. Proiect
IVY construct	IVY construct
Șef. Lucrări	Șef. Lucr. Șant
IVY construct	IVY construct

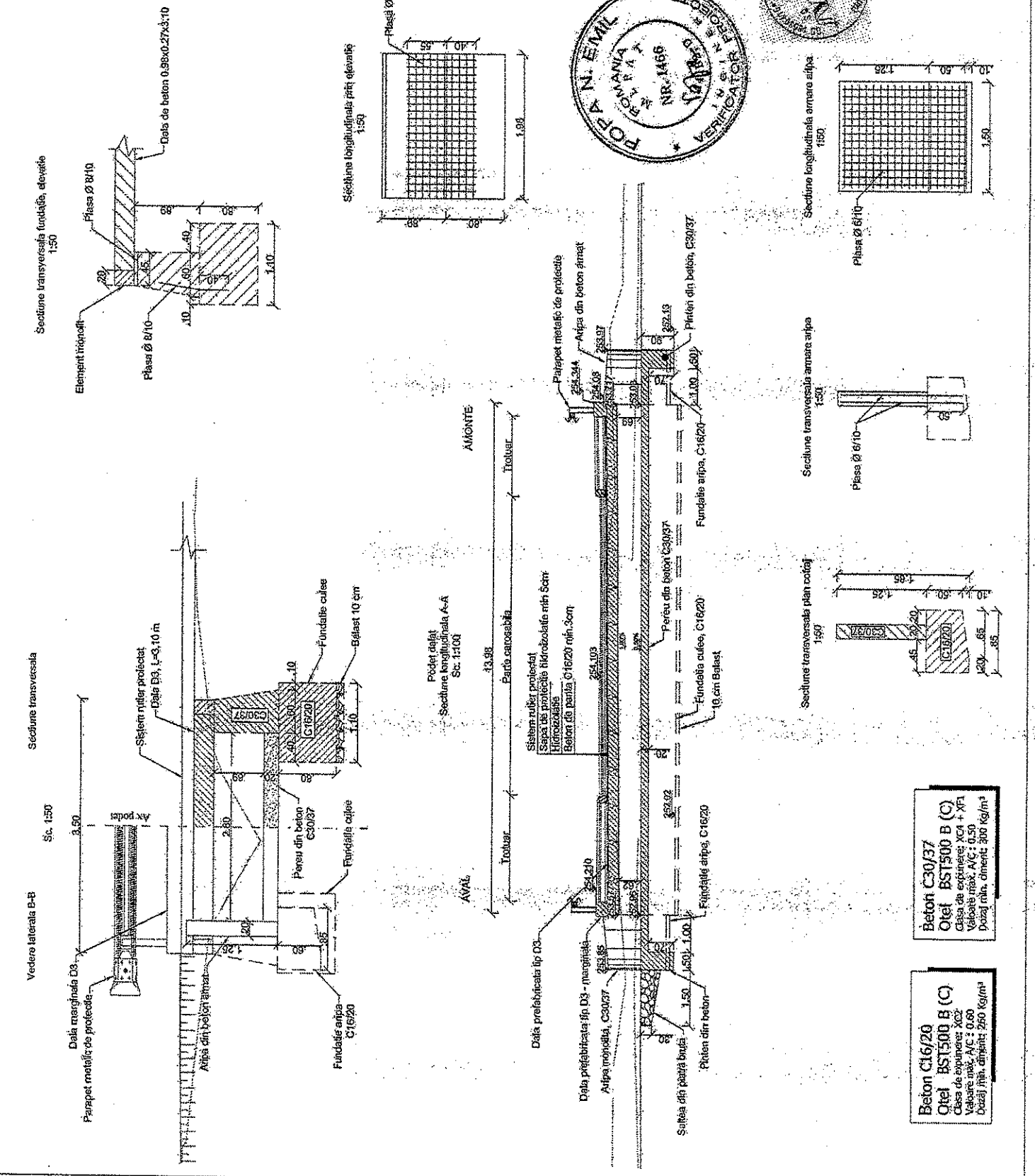
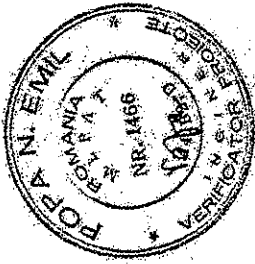

Beton C16/20
Clasă de expunere: XC2
Valoare min. A/C: 0.60
Dozaj min. ciment: 260 Kg/m³

Beton C30/37
Clasă de expunere: XC4 + XF1
Valoare min. A/C: 0.50
Dozaj min. ciment: 300 Kg/m³

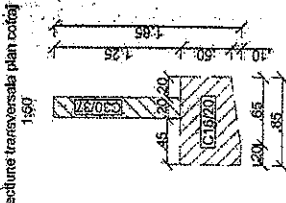
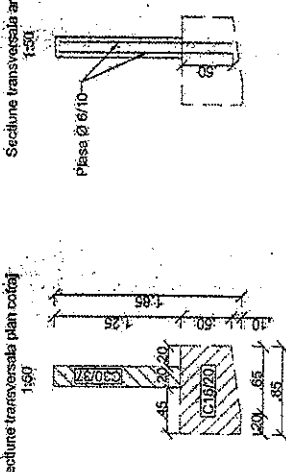
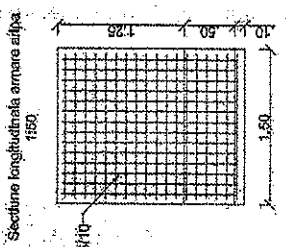
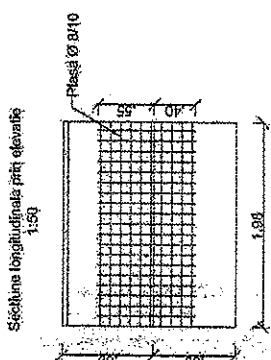
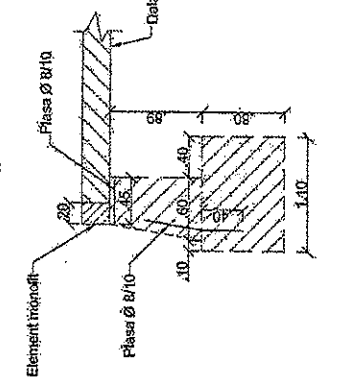

Sistem rufier protejat
Date D3, L=3,10 m

Podeț de beton
C30/37

Fundație cușcă
Balașt 10 cm

Pierii din beton
C30/37

Fundație cușcă
10 cm Balașt

Sușea din piatră brută

Pierii din beton

Fundație aripă, C16/20

Parapet metalic de protecție

Șapă de protecție hidroizolație min 3cm Hidrozisalat
Beton de masă C16/20 min 3cm

Sistem rufier protejat
Șapă de protecție hidroizolație min 3cm Hidrozisalat
Beton de masă C16/20 min 3cm

Parapet metalic de protecție

Șapă de protecție hidroizolație min 3cm Hidrozisalat
Beton de masă C16/20 min 3cm

Pierii din beton
C30/37

Fundație aripă, C16/20

Fundație cușcă, C16/20

10 cm Balașt

Beton C16/20
Clasă de expunere: XC2
Valoare min. A/C: 0.60
Dozaj min. ciment: 260 Kg/m³

Beton C30/37
Clasă de expunere: XC4 + XF1
Valoare min. A/C: 0.50
Dozaj min. ciment: 300 Kg/m³

Sca. 1:50

Podeț de beton
Sca. 1:100

AMONTE

AVAL

OBIECTIV: Dispozitie de santier nr. 4 - "Modernizare strazi: Orizontului, Zori Noi, Campului, Macului, Izvorului, Lunel, Closca-tronson incepand cu trecerea la nivel cu calea ferata 211 Sebes-Patreei, de la km 1+347, pe o lungime de 425 ml, din Municipiul Sebes"

Beneficiar: MUNICIPIUL SEBES prin S.P.A.P. SEBES

Proiectant: SC NV Construct SRL

Executant:

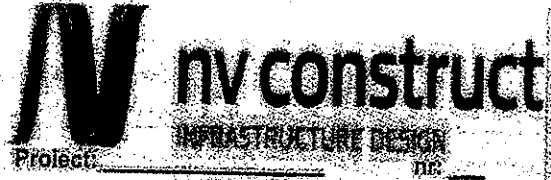

F1 - CENTRALIZATORUL cheltuielilor pe obiectiv

Nr. cap./ subcap. deviz general	Denumirea capitolelor de cheltuieli	Valoarea cheltuielilor pe obiect (exclusiv TVA)		Din care:
		lei	lei	C+M
1	2	3	4	
1.2	Amenajarea terenului			
1.3	Amenajari pentru protectia mediului si aducerea terenului la starea initiala			
1.4	Cheltuieli pentru relocarea/protectia utilitatilor			
2	Realizarea utilitatilor necesare obiectivului			
3.5	Proiectare			
3.5.1	Tema de proiectare			
3.5.2	Studiu de fezabilitate			
3.5.3	Studiu de fezabilitate/documentatie de avizare a lucrarilor de interventii si deviz general			
3.5.4	Documentatiile tehnice necesare in vederea obtinerii avizelor/acordurilor/autorizatiilor			
3.5.5	Verificarea tehnica de calitate a proiectului tehnic si a detaliilor de executie			
3.5.6	Proiect tehnic si detalii de executie			
4	Investitia de baza			
4.1.1	NR - Strada Campului			
4.1.2	NCS - Strada Campului			
5.1	Organizare de santier			
5.3	Cheltuieli diverse si neprevazute			
6.2	Probe tehnologice si teste			
TOTAL VALOARE (exclusiv TVA)				
TVA 19%				
TOTAL VALOARE (inclusiv TVA)				

Proiectant,

Reprezentant legal,



OBIECTIV:

Dispozitie de santier nr. 4 - "Modernizare strazi Orizontului, Zori Noi, Campului, Macului, Izvorului, Lunzii, Closca-tronson incepand cu trecerea la nivel cu calea ferata 211 Sebes-Petresti, de la km 1+347, pe o lungime de 425 m, din Municipiul Sebes"

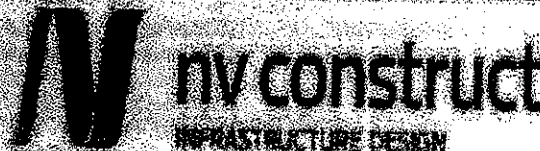

Proiect: _____

nr. _____

OBIECTUL:

NR - Strada Campului

Beneficiar:

MUNICIPIUL SEBES prin S.P.A.P. SEBES

Proiectant:

SC NV Construct SRL

Executanti:

F2 - CENTRALIZATORUL cheltuielilor pe obiect si categorii de lucrari

Obiectul NR - Strada Campului

Nr. cap/ subcap/ deviz general	Cheltuieli pe categoria de lucrari	Valoare (exclusiv TVA)
		lei
1	2	3
I. Lucrari de constructii si instalatii		
4.1	Constructii si instalatii	
4.1.1	10027.1.1 Sistem rutier	
	TOTAL I	
II. Montaj utilitaje si echipamente tehnologice		
4.2	Montaj utilitaje, echipamente tehnologice si functionale	
	TOTAL II	
III. Procurare		
4.3	Utilitaje, echipamente tehnologice si functionale care necesita montaj	
4.4	Utilitaje, echipamente tehnologice si functionale care nu necesita montaj si echipamente de transport	
4.5	Dotari	
4.6	Active necorporate	
	TOTAL III	
IV. Probe tehnologice si teste		
6.2	Probe tehnologice si teste	
	TOTAL IV	
TOTAL VALOARE (exclusiv TVA):		
TVA 19%:		
TOTAL VALOARE:		

Proiectant:

Reprezentant legal:



OBIECTIV: Dispozitie de santier nr. 4 - "Modernizare strazi: Orientului, Zori Noi, Campului, Macului, Izvorului, Lunii, Closca-tronson incepand cu trecerea la nivel cu calea ferata 211 Sebes-Petrosfi, de la km 1+847, pe o lungime de 425 ml, din Municipiul Sebes"



OBIECTUL: NCS - Strada Campului
Beneficiar: MUNICIPIUL SEBES prin S.P.A.P. SEBES
Protectant: SC NV Construct SRL
Executant:

Proiect: _____

F2 - CENTRALIZATORUL cheltuielilor pe obiect si categorii de lucrari

Obiectul NCS - Strada Campului

Nr. cap./ subcap. deviz general	Cheltuieli pe categoria de lucrari	Valoare (exclusiv TVA)
		lei
1	2	3
I. Lucrari de constructii si instalatii		
4.1	Constructii si instalatii	
4.1.1	[0027.2.4] Sistem rutier	
4.1.2	[0027.2.5] Scurgerea apelor	
4.1.3	[0027.2.6] Pedete	
4.1.4	[0027.2.7] Borduri	
	TOTAL I	
II. Montaj utilaje si echipamente tehnologice		
4.2	Montaj utilaje, echipamente tehnologice si functionale	
	TOTAL II	
III. Procurare		
4.3	Utilaje, echipamente tehnologice si functionale care necesita montaj	
4.4	Utilaje, echipamente tehnologice si functionale care nu necesita montaj si echipamente de transport	
4.5	Dotari	
4.6	Active necorporale	
	TOTAL III	
IV. Probe tehnologice si teste		
6.2	Probe tehnologice si teste	
	TOTAL IV	
TOTAL VALOARE (exclusiv TVA):		
TVA 19%:		
TOTAL VALOARE:		

Protectant,

Reprezentant legal,



OBIECTIV: Dispozitie de santier nr. 4 - "Modernizare Strazi Orizontului, Zori Noi, Campului, Macului, Izvorului, Lunchi, Closca-ironson incepand cu trecerea la nivel cu calea ferata 211 Sebes-Petresti, de la km 1+347, pe o lungime de 425 ml, din Municipiul Sebes"

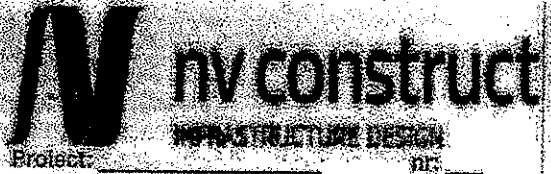

OBIECTUL: NR - Strada Campului
Beneficiar: MUNICIPIUL SEBES prin S.P.A.P. SEBES
Proiectant: SC NV Construct SRL
Executant:

Proiect: _____ nr: _____

- lei -

F3co - LISTA cu cantitati de lucrari pe categorii de lucrari

SECTIUNEA TEHNICA				SECTIUNEA FINANCIARA	
Nr.	Capitolul de lucrari	U.M.	Cantitatea	Pretul unitar (exclusiv TVA) - lei -	TOTALUL (exclusiv TVA) - lei -
0	1	2	3	4	5=3x4
2	Sistem rutier trotuar/ acces ST1				
2.1	DE14A06% Elemente prefabricate pt trotuare, santuri tip TT06, pe un substrat de nisip 4 cm	mp	27.000		
				material:	
				manopera:	
				utilaj:	
				transport:	
2.2	TRA01A15 transportul rutier al materialelor, semifabricatelor cu autobasculanta pe dist.= 15 km.	tona	5.786		
				material:	
				manopera:	
				utilaj:	
				transport:	
2.3	TRB01A22 Transportul materialelor cu roaba pe pneuri inc. asezare desc. asezare grupa. 4 distanta 20m	tona	3.572		
				material:	
				manopera:	
				utilaj:	
				transport:	
2.4	DA18A1 Strat de fundatie din agregate in amestecuri optimizate, executat cu asternere manuala.	mc	0.405		
				material:	
				manopera:	
				utilaj:	
				transport:	
2.4L	900005 AMES OPTIM AGR CARIERA PT FUND DRUMURI	mc	0.408		
2.5	DA18B1 Strat de fundatie din agregate in amestecuri optimizate, executat cu asternere mecanica.	mc	3.645		
				material:	
				manopera:	
				utilaj:	
				transport:	
2.5L	900005 AMES OPTIM AGR CARIERA PT FUND DRUMURI	mc	3.674		
2.6	TRA01A25 Transportul rutier al materialelor, semifabricatelor cu autobasculanta pe dist.= 25 km.	tona	8.921		
				material:	
				manopera:	
				utilaj:	
				transport:	

STADIUL FIZIC: Sistem rutier

0	1	2	3	4	5=3x4
2.7	DA06A1	Strat de agregate naturale cilindrate (balast), avand functia de rezidenta filtranta, izolatoare, antigeliva si anticapilara, cu asfurne manuala;	mc	0.302	
				material:	
				manopera:	
				utilaj:	
				transport:	
2.8	DA06B1	Strat de agregate naturale cilindrate (balast), avand functia de rezidenta filtranta, izolatoare, antigeliva si anticapilara, cu asfurne mecanica;	mc	2.718	
				material:	
				manopera:	
				utilaj:	
				transport:	
2.9	TRA01A15	Transportul rutier al materialelor semifabricatelor cu autobasculanta pe dist.= 15 km.	tona	6.734	
				material:	
				manopera:	
				utilaj:	
				transport:	

	procent	material	manopera	utilaj	transport	total
Cheltuieli directe:						
Recapitulatia:	Recap Aprilie 2019 3+3					
Alte cheltuieli directe:						
Contributie asiguratorie pentru munca (CAM)						
Cheltuieli indirecte						
Profit						
TOTAL GENERAL (fara TVA):						
TVA:						
TOTAL GENERAL:						

Proiectant,

Reprezentant legal,



OBIECTIV: Dispozitie de santier nr. 4 - "Modernizare strazi: Orizontului, Zori Noi, Campului, Macului, Izvorului, Lunii, Closca tronson incepand cu trecerea la nivel cu calea ferata 211 Sebes-Petresti, de la km 1+347, pe o lungime de 425 ml, din Municipiul Sebes"

OBIECTUL: NCS - Strada Campului
Beneficiar: MUNICIPIUL SEBES prin S.P.A.P. SEBES
Proiectant: SC NV Construct SRL
Executant:

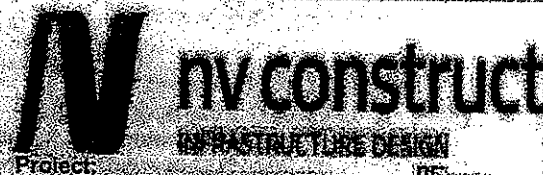

Proiect: _____ nr: _____

- lei -

F3co - LISTA cu cantitati de lucrari pe categorii de lucrari

SECTIUNEA TEHNICA				SECTIUNEA FINANCIARA	
Nr.	Capitolul de lucrari	U.M.	Cantitatea	Pretul unitar (exclusiv TVA) - lei -	TOTALUL (exclusiv TVA) - lei -
0	1	2	3	4	5=3x4
STADIUL FIZIC: Sistem rutier					
1	Sistem rutier nou SRN				
1.1	DB16D1	Imbracaminte de beton asfaltic cu agregate marunte executata la cald, in grosime de : 4,0 cm cu asternere manuala	mp	6.300	
				material:	
				manopera:	
				utilaj:	
				transport:	
1.1.L	20018326	Mixtura asfaltica BA16	tona	0.592	
1.1.L	80015861	Nisip de concasaj (dresing) bitumat 0-3 mm	tona	0.019	
1.2	DB16H1	Imbracaminte de beton asfaltic cu agregate marunte executata la cald, in grosime de : 4,0 cm cu asternere mecanica	mp	56.700	
				material:	
				manopera:	
				utilaj:	
				transport:	
1.2.L	20018326	Mixtura asfaltica BA16	tona	5.330	
1.2.L	80015861	Nisip de concasaj (dresing) bitumat 0-3 mm	tona	0.170	
1.3	TRA01A15	Transportul rutier al materialelor semifabricatelor cu autobasculanta pe dist = 15 km.	tona	6.140	
				material:	
				manopera:	
				utilaj:	
				transport:	
1.4	DB12A1	Strat de legatura (binder) de criblura executata la cald cu asternere manuala	tona	0.978	
				material:	
				manopera:	
				utilaj:	
				transport:	
1.4.L	900003	Mixtura asfaltica BAD22.4	tona	0.981	
1.5	DB12B1	Strat de legatura (binder) de criblura executata la cald cu asternere mecanica	tona	8.802	
				material:	
				manopera:	
				utilaj:	
				transport:	
1.5.L	900003	Mixtura asfaltica BAD22.4	tona	8.828	

STADIUL FIZIC: Sistem rutier					
0	1	2	3	4	5=3x4
STADIUL FIZIC: Sistem rutier					
1.6	TRA01A15	Transportul rutier al...materialelor, semifabricatelor cu autobasculanta pe dist.= 15 km.	tona	9.809	
				material:	
				manopera:	
				utilaj:	
				transport:	
1.7	DB01B1	Curatirea mecanica in vederea aplicarii imbracamintilor sau tratamentelor bituminoase a straturilor suport alcatuite din macadam sau pavaj de piatra, nebitumat, executata cu perie mecanica;	mp	126.000	
				material:	
				manopera:	
				utilaj:	
				transport:	
1.8	DB02D1	Amorsarea suprafetelor straturilor de baza sau a imbracamintilor existente in vederea aplicarii unui strat de uzura din mixtura asfaltica, executata cu emulsie cationica cu rupere rapida;	100 mp	1.260	
				material:	
				manopera:	
				utilaj:	
				transport:	
1.9	TRA05A15	Transport rutier materiale, semifabricate cu...autovehic. speciale (cisterna, beton, etc) pe dist. de 15	tona	0.057	
				material:	
				manopera:	
				utilaj:	
				transport:	
1.10	DA10A1	Strat rutier din materiale granulare, stabilizate cu ciment sau var si zgura granulata prin metoda amestecarii in statii fixe, executata cu asternere manuala;	mc	1.071	
				material:	
				manopera:	
				utilaj:	
				transport:	
1.10.L	20010380	Amestec ptr str. stabilizate exec. din balast cu 6% ciment	mc	1.074	
1.11	DA10B1	Strat rutier din materiale granulare, stabilizate cu ciment sau var si zgura granulata prin metoda amestecarii in statii fixe, executata cu asternere mecanica;	mc	9.639	
				material:	
				manopera:	
				utilaj:	
				transport:	
1.11.L	20010380	Amestec ptr str. stabilizate exec. din balast cu 6% ciment	mc	9.668	
1.12	TRA01A15	Transportul rutier al...materialelor, semifabricatelor cu autobasculanta pe dist.= 15 km.	tona	23.807	
				material:	
				manopera:	
				utilaj:	
				transport:	
1.13	DA06A1	Strat de agregate naturale cilindrate (balast), avand functia de rezidenta, filtranta, izolatoare, antigeliva si anticapilara, cu asternere manuala;	mc	1.890	
				material:	
				manopera:	
				utilaj:	
				transport:	
1.14	DA06B1	Strat de agregate naturale cilindrate (balast), avand functia de rezidenta, filtranta, izolatoare, antigeliva si anticapilara, cu asternere mecanica;	mc	17.010	
				material:	
				manopera:	
				utilaj:	
				transport:	

STADIUL FIZIC: Sistem rutier						Pag 3
0	1	2	3	4	5=3x4	
STADIUL FIZIC: Sistem rutier						
1.15	TRA01A15	Transportul rutier al materialelor semifabricatelor cu autobasculanta pe dist = 15 km.	tona	42.123		
				material		
				manopera		
				utilaj		
				transport		
1.16	DA06A1	Strat de agregate naturale cilindrate (balast), avand functia de rezidenta filtranta, izolatoare, antigeliva si anticapilara, cu asternere manuala;	mc	1.260		
				material		
				manopera		
				utilaj		
				transport		
1.17	DA06B1	Strat de agregate naturale cilindrate (balast), avand functia de rezidenta filtranta, izolatoare, antigeliva si anticapilara, cu asternere mecanica;	mc	11.340		
				material		
				manopera		
				utilaj		
				transport		
1.18	TRA01A15	Transportul rutier al materialelor semifabricatelor cu autobasculanta pe dist = 15 km.	tona	28.082		
				material		
				manopera		
				utilaj		
				transport		
1.19	TSE06B1	Pregatirea platformei de pamant in vederea asternerii unui strat izolator sau de reparatie din nisip sau balast, prin nivelarea manuala si compactarea cu ruluu compresor statie autopropulsat, de 10-12 t, in pamant coeziv	100 mp	0.630		
				material		
				manopera		
				utilaj		
				transport		
		procent	material	manopera	utilaj	transport
						total
Cheltuieli directe:						
Recapitulatia: Recap Aprilie 2019 3+3						
Alte cheltuieli directe:						
Contributie asiguratorie pentru munca (CAM)						
Cheltuieli indirecte						
Profit						
TOTAL GENERAL (fara TVA):						
TVA:						
TOTAL GENERAL:						
STADIUL FIZIC: Scurgerea apelor						
1	PB02B1	Turnare beton simplu b75 in fundatii, obisnuite zidde sprijin, pereuri etc. cu pompa	mc	0.780		
				material		
				manopera		
				utilaj		
				transport		
1.1	900115	Beton C30/37	mc	0.786		
2	TRA06A15	Transportul rutier al betonului-mortarului cu autabetoniera de 5,5mc dist = 15km	tona	1.887		
				material		
				manopera		
				utilaj		
				transport		

STADIUL FIZIC: Scurgerea apelor					
0	1	2	3	4	5=3x4
STADIUL FIZIC: Scurgerea apelor					
3	PC02A1	Cofraje pentru beton elevatie si ziduri sprij. din panouri cu placaj pe cu suprafete plane	mp	7.300	
				material:	
				manopera:	
				utilaj:	
				transport:	
4	TRA01A15	Transportul rutier al materialelor, semifabricatelor cu autobasculanta pe dist. = 15 km.	tona	0.025	
				material:	
				manopera:	
				utilaj:	
				transport:	
5	DE16B1	Montarea la rigole santuri a elementelor prefabricate din beton materiale volum intre 0,02mc/buc si 0,100mc/buc inclusiv	buc	6.000	
				material:	
				manopera:	
				utilaj:	
				transport:	
5.L	900049	Placuta carosabila 30x49	buc	6.042	
7	IPB09A1	Strat drenant din nisip, avand grosimea dupa compactare de :5 cm.	mp	1.400	
				material:	
				manopera:	
				utilaj:	
				transport:	
8	TRA01A15	Transportul rutier al materialelor, semifabricatelor cu autobasculanta pe dist. = 15 km.	tona	0.106	
				material:	
				manopera:	
				utilaj:	
				transport:	
		procent	material	manopera	utilaj
				transport	total
Cheltuieli directe:					
Recapitulatia: Recap Aprilie 2019 3+3					
Alte cheltuieli directe:					
Contributie asiguratorie pentru munca (CAM)					
Cheltuieli indirecte					
Profit					
TOTAL GENERAL (fara TVA):					
TVA:					
TOTAL GENERAL:					
STADIUL FIZIC: Podete					
1	TSA02B1	Sapatura manuala de pamant in spatii limitate, avand sub 1.00 m sau peste 1.00 m latime, executata fara sprijini, cu taluz vertical, la fundatii, canale, subsoluri, drenuri, trepte de infratire etc. in pamant necoeziv sau slab coeziv adancime 0,75m teren mijlociu	mc	8.697	
				material:	
				manopera:	
				utilaj:	
				transport:	
2	TSC03F1	Sapatura mecanica cu excavatorul de 0.40-0.70 mc cu motor cu ardere interna si comanda hidraulica, in pamant cu umiditate naturala, descarcare in autovehicule teren catg 2	100 mc	0.774	
				material:	
				manopera:	
				utilaj:	
				transport:	

STADIUL FIZIC: Podete					Pag 5
0	1	2	3	4	5=3x4
STADIUL FIZIC: Podete					
3	TR11AA01C	Incarcarea materialelor, grupa a grele si marunte, prin enincare rampa sau teren auto catag 1	tona	15.475	
				material	
				manopera	
				utilaj	
				transport	
4	TRA01A05P	Transportul rutier al pamantului sau molozului cu autobasculanta dist = 5 km.	tona	154.746	
				material	
				manopera	
				utilaj	
				transport	
13	PB06B1	Turnare beton simp. b100 in elev. cului, arpt zid, tirpan, cu pompa	mc	1.340	
				material	
				manopera	
				utilaj	
				transport	
13.L	900115	Beton C30/37	mc	1.320	
15	TRA06A15	Transportul rutier al betonului-mortarului cu autobetoniera de 5,5mc dist. = 15km	tona	3.069	
				material	
				manopera	
				utilaj	
				transport	
19	PI06A1	Montarea elementelor prefabricate din beton armat cu macarua pe pneuri de 9,9 tr	buc	3.000	
				material	
				manopera	
				utilaj	
				transport	
20	6424777	Dala d3 marg pt ped sos int pref lum = 3 M pr nr dp-80/d	buc	2.000	
				material	
				manopera	
				utilaj	
				transport	
21	6424789	Dala d3 crt pt pod sos int pref lum = 3,0m pr nr dp-80/d	buc	1.000	
				material	
				manopera	
				utilaj	
				transport	
22	TRA01A50	Transportul rutier al materialelor semifabricatelor cu autobasculanta pe dist = 50 km.	tona	10.850	
				material	
				manopera	
				utilaj	
				transport	
24	IFB01C1	Pereuri si radiere zidite din piatra bruta, la lucrari cu volume mici si dispersate, pe versanti greu accesibili, asternute pe un strat de 5 cm de mortar de ciment, in grosime: 40 cm.	mp	17.200	
				material	
				manopera	
				utilaj	
				transport	
24.L	2101304	Mortar de ciment M-100	mc	2.236	

STADIUL FIZIC: Podete					
0	1	2	3	4	5=3x4
STADIUL FIZIC: Podete					
25	TRA01A15	Transportul rutier al... materialelor, semifabricatelor cu autobasculanta pe dist.= 15 km.	tona	9.116	
				material:	
				manopera:	
				utilaj:	
				transport:	
25	TRA06A15	Transportul rutier al betonului, mortarului cu autobetoniera de... 5,5mc, dist. =15km.	tona	4.892	
				material:	
				manopera:	
				utilaj:	
				transport:	
31	DA06A1	Strat de agregate naturale cilindrate (balast), avand functia de rezidenta filtranta, izolatoare, antigeliva si anticapilara, cu asternere manuala;	mc	4.340	
				material:	
				manopera:	
				utilaj:	
				transport:	
32	TRA01A15	Transportul rutier al... materialelor, semifabricatelor cu autobasculanta pe dist.= 15km.	tona	9.673	
				material:	
				manopera:	
				utilaj:	
				transport:	
		procent	material	manopera	utilaj
					transport
					total
Cheltuieli directe:					
Recapitulatia: Recap Aprilie 2019 3+3					
Alte cheltuieli directe:					
Contributie asiguratorie pentru munca (CAM)					
Cheltuieli indirecte					
Profit					
TOTAL GENERAL (fara TVA):					
TVA:					
TOTAL GENERAL:					
STADIUL FIZIC: Borduri					
6	DE1A1M	Borduri mici, din piatra naturala cu sectiunea de 10 x 15 cm, pentru incadrarea spatilor verzi, trotuare, alei etc., asezate pe o fundatie din beton 10 x 20 cm	m	47.000	
				material:	
				manopera:	
				utilaj:	
				transport:	
7	PB02B1	Turnare beton simplu b75 in fundatii... obisnuite zidde sprijin, pereuri etc. cu pompa;	mc	0.940	
				material:	
				manopera:	
				utilaj:	
				transport:	
7.L	900119	Beton C16/20	mc	0.948	
8	TRA01A15	Transportul rutier al... materialelor, semifabricatelor cu autobasculanta pe dist.= 15 km.	tona	1.692	
				material:	
				manopera:	
				utilaj:	
				transport:	

0	1	2	3	4	5=3x4
STADIUL FIZIC: Borduri					
9	TRA06A15	Transportul rufier al betonului- mortarului cu autobetoniera de...5,5mc dist. =15km	tona	2.274	
			material:		
			manopera:		
			utilaj:		
			transport:		
10	TRB01A22	Transportul materialelor cu roaba pe pneuri inc. asezare desc. asezare grupa 4 distanta 20m	tona	3.966	
			material:		
			manopera:		
			utilaj:		
			transport:		

	procent	material	manopera	utilaj	transport	total
Cheltuieli directe:						
Recapitulatia:	Recap Aprilie 2019 3+3					
Alte cheltuieli directe:						
Contributie asiguratorie pentru munca (CAM)						
Cheltuieli indirecte						
Profit						
TOTAL GENERAL (fara TVA):						
TVA:						
TOTAL GENERAL:						
TOTAL Cheltuieli directe:						
TOTAL Recapitulatie:						
TOTAL GENERAL (fara TVA):						
TVA:						
TOTAL GENERAL:						

Proiectant

Reprezentant legal



ROMANIA
JUDETUL ALBA
MUNICIPIUL SEBES
SERVICIUL PUBLIC DE ADMINISTRAREA PATRIMONIULUI
Nr. 5061 1.12.09.2021

RAPORT DE SPECIALITATE

privind modificarea Art.1 din H.C.L. nr. 143/2019 privind aprobarea devizului general actualizat , aprobarea Proiectului tehnic , si aprobarea completarii si modificarii Art. 1 din H.C.L. nr.278/2018 privind aprobarea Documentatiei de Avizare a Lucrarilor de Interventii pentru obiectivul de investitii “ Modernizare strazi: Orizontului, Zori Noi, Câmpului, Macului, Izvorului,Luncii,Cloșca-Tronson începând cu trecerea la nivel cu calea ferată 211 Sebeș – Petrești, de la km1+347, pe o lungime de 425 ml, din Municipiul Sebeș” si aprobarea Devizului general revizuit pentru obiectivul de investitii

Analizând devizul general revizuit privind cheltuielile necesare realizării obiectivului de investiții: “ Modernizare strazi: Orizontului, Zori Noi, Câmpului, Macului, Izvorului,Luncii,Cloșca-Tronson începând cu trecerea la nivel cu calea ferată 211Sebeș – Petrești, de la km1+347, pe o lungime de 425 ml, din Municipiul Sebeș” -tronson Str. Campului,

Avand in vedere contractul de executie lucrari nr73./07.11.2019, incheiat cu SC TONY STEEL SRL în vederea execuției lucrurilor la Str. Câmpului,

Pe parcursul executarii lucrurilor au intervenit o serie de lucruri suplimentare care au impus o crestere a valorii capitolului 4 -Cheltuieli pentru investitia de baza, din devizul general actualizat si aprobat prin HCL 143/2019.

In acest sens a fost elaborata Dispozitia de santier nr. 4 de catre proiectantul lucrarii S.C. NV CONSTRUCT S.R.L.

In urma executiei lucrarii conform proiectului tehnic au aparut o serie de probleme care au condus catre o serie de lucruri suplimentare cea ce au impus o crestere a bugetului:

- **Dispozitia de sanier nr. 4 :**

In urma protejarii utilitatilor de pe amplasamentul podetului dalat D3 de la Km 0+456 , acesta se va executa cu lungimea de 13,98 ml , conform planselor de detalii atasate ;

Datorita modificarii podetului dalat se modifica planul de situatie al strazii Campului ;

Toate aceste lucrari se regasesc in Dispozitia de santier atasata precum si lucrarile la care se renunta in urma acestor interventii .

Conform H.G 907/2016 privind etapele e elaborare si contintul – cadru al documentatiilor tehnico-economice aferente obiectivelor/ proiectelor de investitii finantate din fonduri publice, Art.10 alin (5) , propun compensarea cheltuielilor intre Capitolul 5 – Alte cheltuieli, subcapitolul 5.3 Cheltuieli diverse si neprevazute si Capitolul 4- Cheltuieli pentru investitia de baza.

Aceasta compensare conduce la modificarea devizului general actualizat, modificare ce consta in **diminuarea cu suma de 23.172,65 lei fara TVA respectiv 27.575,45 mii lei cu TVA de la Capitolul 5 – Alte cheltuieli, subcapitolul 5.3 Cheltuieli diverse si neprevazute si majorarea cu suma de 23.172,65 lei fara TVA respectiv 27.575,45 mii lei cu TVA la Capitolul 4- Cheltuieli pentru investitia de baza , 4.1.1 Strada Campului .**

Având în vedere cele prezentate mai sus, subsemnatul Pandor Dan Sabin inspector de specialitate in cadrul S.P.A.P. SEBES propun aprobarea Devizului general revizuit prin compensarea cheltuielilor intre capitolele 5 si 4 , **in cadrul acelasi valori totale** aprobate prin HCL 143/2019 privind aprobarea devizului general actualizat , aprobarea Proiectului tehnic , si aprobarea completarii si modificarii Art. 1 din H.C.L. nr.278/2018 privind aprobarea Documentatiei de Avizare a Lucrarilor de Interventii pentru obiectivul de investitii “ **Modernizare strazi: Orizontului, Zori Noi, Câmpului, Macului, Izvorului,Luncii,Cloșca-Tronson începând cu trecerea la nivel cu calea ferată 211 Sebeș – Petrești, de la km1+347, pe o lungime de 425 ml, din Municipiul Sebeș**“

Având în vedere prevederile art.44, alin.1, din Legea nr.273/2006 privind finanțele publice locale;

Având în vedere prevederile art.129, alin. 2, lit. b si alin. 4 , lit. d, OUG nr. 57/2019 Privind Codul Administrativ ;

Având în vedere cele prezentate mai sus, Subsemnatul Pandor Dan Sabin inspector de specialitate in cadrul SPAP SEBES propun spre aprobare:

(1)modificarea Art.I, punctul 1, din HCL 143/2019 , privind aprobarea devizului general actualizat , aprobarea Proiectului tehnic , si aprobarea completarii si modificarii Art. 1 din H.C.L. nr.278/2018 privind aprobarea Documentatiei de Avizare a Lucrarilor de Interventii pentru obiectivul de investitii “ **Modernizare strazi: Orizontului, Zori Noi, Câmpului, Macului, Izvorului,Luncii,Cloșca-Tronson începând cu trecerea la nivel cu calea ferată 211Sebeș – Petrești, de la km1+347, pe o lungime de 425 ml, din Municipiul Sebeș**“ care va avea urmatorul cuprins:

1. Valoarea totală a investiției = 7,412,682.19 lei fara TVA, respectiv 8,806,582.62 lei inclusive TVA din care C+M = 7,136,219.50 lei fara TVA , respectiv 8,489,428.64 lei inclusiv T.V.A.

Având în vedere cele prezentate mai sus;

Având în vedere prevederile H.G. nr. 907/2016 privind etapele de elaborare și conținutul-cadru al documentațiilor tehnico-economice aferente obiectivelor/proiectelor de investiții finanțate din fonduri publice;

Față de cele mai sus prezentate, subsemnatul Pandor Dan Sabin, inspector de specialitate in cadrul Serviciului Public de Administrarea Patrimoniului Sebes, propun spre aprobare devizul general revuzuit , si aprobarea completarii si modificarii Art.1 din H.C.L. 143/2019 , privind aprobarea devizului general actualizat , aprobarea Proiectului tehnic , si aprobarea completarii si modificarii Art. 1 din H.C.L. nr.278/2018 privind aprobarea Documentatiei de Avizare a Lucrarilor de Interventii pentru obiectivul de investitii “ **Modernizare strazi: Orizontului, Zori Noi, Câmpului, Macului, Izvorului,Luncii,Cloșca-**

Tronson începând cu trecerea la nivel cu calea ferată 211Sebeș – Petrești, de la km1+347, pe o lungime de 425 ml, din Municipiul Sebeș “

Se anexeaza la prezentul raport , in copie , urmatoarele

- H.C.L. nr. 143/2019

- Devizul general revizuit privind cheltuielile de capital necesare realizarii obiectivului de investitii revizuit

- Dispozitiile de santier nr. 1, nr 2 si nr.3

- Cantitati de materiale

Director,
Ordean Dorin Octavian

Intocmit ,
Pandor Dan Sabin

ROMANIA
JUDETUL ALBA
MUNICIPIUL SEBEȘ
PRIMAR

NR. 26500/13.12.2021

CĂTRE,
COMPARTIMENT INVESTIȚII PUBLICE

În vederea respectării prevederilor articolului 136 alin. 8 și alin 10 din OUG nr. 57/2019, privind Codul Administrativ, apreciem că este necesar să vă exprimați punctul de vedere, printr-un raport de specialitate în scris, cu privire la proiectul de hotărâre înregistrat în registrul special sub numărul 485/2021, inițiat de Primarul Municipiului Sebeș

Atașăm prezentei, o copie a proiectului de hotărâre sus amintit .

PRIMAR MUNICIPIUL SEBEȘ
DORIN NIȘTOR

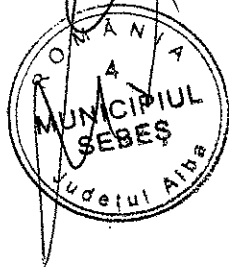

SECRETAR GENERAL MUNICIPIUL SEBEȘ
VLAD CRISTINA ELENA

Prenume, Nume	Functia publică	semnatura	Data	Nr.ex.
Intocmit: Rotaru Angela	Consilier juridic		10.12.2021	2

MUNICIPIUL SEBEȘ
PRIMĂRIA
Direcția Tehnică
Compartiment Investiții Publice
Nr. 96615/13.12.2021

RAPORT DE SPECIALITATE

Privind modificarea Art. 1 din H.C.L. nr. 143/2019 privind aprobarea devizului general actualizat, aprobarea Proiectului tehnic și aprobarea completării și modificării Art. 1 din H.C.L. nr. 278/2018 privind aprobarea Documentației de Avizare a Lucrărilor de Intervenții pentru obiectivul de investiții ” Modernizare străzi: Orizontului, Zori Noi, Câmpului, Macului, Izvorului, Luncii, Cloșca – Tronson începând cu trecerea la nivel cu calea ferată 211 Sebeș – Petrești de la km.1+347, pe o lungime de 425 ml, din Municipiul Sebeș” și aprobarea Devizului general revizuit pentru obiectivul de investiții

Analizând devizul general revizuit privind cheltuielile necesare realizării obiectivului de investiții: ” Modernizare străzi: Orizontului, Zori Noi, Câmpului, Macului, Izvorului, Luncii, Cloșca – Tronson începând cu trecerea la nivel cu calea ferată 211 Sebeș – Petrești de la km.1+347, pe o lungime de 425 ml, din Municipiul Sebeș” - tronson str. Câmpului. .

Conform contractului de execuție de lucrări nr.73/07.11.2019, S.C. TONY STEEL SRL în vederea execuției lucrărilor la strada Câmpului.

Urmare a elaborării Dispoziției de șantier nr. 4 de către S.C. NV CONSTRUCT S.R.L au intervenit o serie de lucrări suplimentare care au impus o creștere a valorii la capitolul 4 – Cheltuieli pentru investiția de bază din devizul general actualizat și aprobat prin HCL nr. 143/2019.

De asemenea prin detalierea obiectivelor propuse s-au modificat cantitățile de lucrări care au impus modificarea devizelor pe obiecte.

În urma execuției lucrării conform proiectului tehnic s-au propus o serie de lucrări suplimentare care au impus o creștere a bugetului:

- Dispoziția de șantier nr. 4 :

În urma protejării utilităților de pe amplasamentuș podețului dalat D3 de la Km 0+456, acesta se va executa cu lungimea de 13,98 ml, conform planșelor de detalii atașate;

Datorită modificării podețului dalat se modifică planul de situație al străzii Câmpului.

Toate lucrările se regăsesc în Dispoziția de șantier atașată precum și lucrările la care se renunță în urma acestor intervenții.

Valoarea devizului general, în urma actualizării execuției proiectului tehnic este de 7.412.682,19 lei fără TVA, respectiv 8.806.582,62 lei inclusiv TVA, din care C+M 7.136.219,50 lei fără TVA, respectiv 8.489.428,64 lei inclusiv TVA .

Văzând prevederile art. 129, alin.2, lit. b, coroborat cu alin.4, lit. d, din OUG nr. 57/2019 privind Codul Administrativ;

Având în vedere cele prezentate mai sus;

Având în vedere prevederile H.G. nr. 907/2016 privind etapele de elaborare și conținutul-cadru al documentațiilor tehnico-economice aferente obiectivelor/proiectelor de investiții finanțate din fonduri publice;

Având în vedere Raportul de specialitate nr. 5061/12.09.2021 întocmit de domnul Pandor Dan Sabin, inspector de specialitate în cadrul Serviciului public de administrare a patrimoniului Sebeș, , propun spre aprobare devizul general actualizat, aprobarea Proiectului tehnic și aprobarea completării și modificării Art. 1 din H.C.L. nr. 278/2018 privind aprobarea Documentației de Avizare a Lucrărilor de Intervenții pentru obiectivul de investiții ” Modernizare străzi: Orizontului, Zori Noi, Câmpului, Macului, Izvorului, Luncii, Cloșca – Tronson începând cu trecerea la nivel cu calea ferată 211 Sebeș – Petrești de la km.1+347, pe o lungime de 425 ml, din Municipiul Sebeș” și aprobarea Devizului general revizuit pentru obiectivul de investiții.

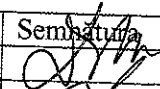
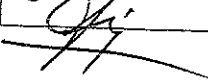
Prenume, Nume	Funcția publică	Semnătura	Data	Nr. ex.
Avizat: Borz Daniela	Director Tehnic		13.12.2021	2
Întocmit: Fărcașiu Radu	Consilier			

ROMANIA
JUDETUL ALBA
MUNICIPIUL SEBEȘ
PRIMAR

NR. 96494/13.12.2021

CĂTRE,
SERVICIUL CHELTUIELI ȘI RESURSE UMANE

În vederea respectării prevederilor articolului 136 alin. 8 și alin 10 din OUG nr. 57/2019, privind Codul Administrativ, apreciem că este necesar să vă exprimați punctul de vedere, printr-un raport de specialitate în scris, cu privire la proiectul de hotărâre înregistrat în registrul special sub numărul 485/2021, inițiat de Primarul Municipiului Sebeș

Atașăm prezentei, o copie a proiectului de hotărâre sus amintit .

PRIMAR MUNICIPIUL SEBEȘ
DORIN NIȘTOR

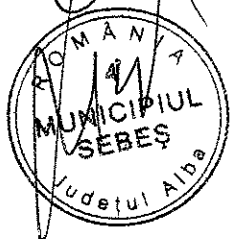

SECRETAR GENERAL MUNICIPIUL SEBEȘ
VLAD CRISTINA ELENA

Prenume, Nume	Functia publică	semnatura	Data	Nr.ex.
Intocmit: Rotaru Angela	Consilier juridic		10.12.2021	2